

## 30545 - Scontro nottolino per A4 scost. 9 mm argento

### Disegni tecnici



				L	B	H		Nº
argento	per A4 scost. 9 mm			90	18	8	200	30545 <sup>1) 2)</sup>

<sup>1)</sup> Profondità fresata 18 mm.

<sup>2)</sup> Lunghezza fresata 90 mm



### Dime

								Nº
Dima fresa per cremonese fix MM		e movimento angolare	con fungo	Aria 4			1	214813 <sup>1)</sup>
Dima fresa per cremonese fix MM con bilanciante				Aria 4		661 - 1.090	1	214152
Dima fresa per cremonese fix MM con bilanciante				Aria 4		841 - 1.340	1	214153
Dima fresa per cremonese fix MM con bilanciante				Aria 4		1.341 - 1.700	1	214154
Dima fresa per cremonese fix MM con bilanciante				Aria 4		1.701 - 2.200	1	214155
Dima fresa per cremonese fix MM con bilanciante		scrocco porta		Aria 4		1.701 - 2.200	1	214156
Dima fresa per chiusura centrale inferiore MM				Aria 4	801 - 1.500		1	214677
Dima fresa per chiusura centrale inferiore MM-bilanciante				Aria 4	801 - 1.500		1	214163
Dima fresa per chiusura centrale lato cerniere MM				Aria 4		801 - 2.200	1	214676



## 30545 - Scontro nottolino per A4 scost. 9 mm argento

### Dime

								<b>N°</b>
Dima fresa per chiusura centrale lato cerniere MM-bilanciere				Aria 4		801 - 2.450	1	<a href="#">214162</a>
Dima fresa per chiusura centrale lato cerniere MM con bilanciere				Aria 4		801 - 1.500	1	<a href="#">214161</a>
Dima fresa per cremonese fix MM con bilanciere			2 ante	Aria 4		841 - 1.340	1	<a href="#">214157</a>
Dima fresa per cremonese fix MM con bilanciere			2 ante	Aria 4		1.341 - 1.700	1	<a href="#">214158</a>
Dima fresa per cremonese fix MM con bilanciere			2 ante	Aria 4		1.701 - 2.200	1	<a href="#">214159</a>
Dima fresa per cremonese fix MM con bilanciere		scrocco porta	2 ante	Aria 4		1.701 - 2.200	1	<a href="#">214160</a>
Dima fresa per chiusura centrale inferiore MM			2 ante	Aria 4	801 - 1.500		1	<a href="#">214679</a>
Dima fresa per arco Multi Matic e Trend	legno		scatola forbice supplementare e scontri	Aria 4			1	<a href="#">41537</a>

<sup>1)</sup> Movimento angolare cod. 222215



## 30545 - Scontro nottolino per A4 scost. 9 mm argento

### Sezioni profilo

A4 scost.9 - 1 anta

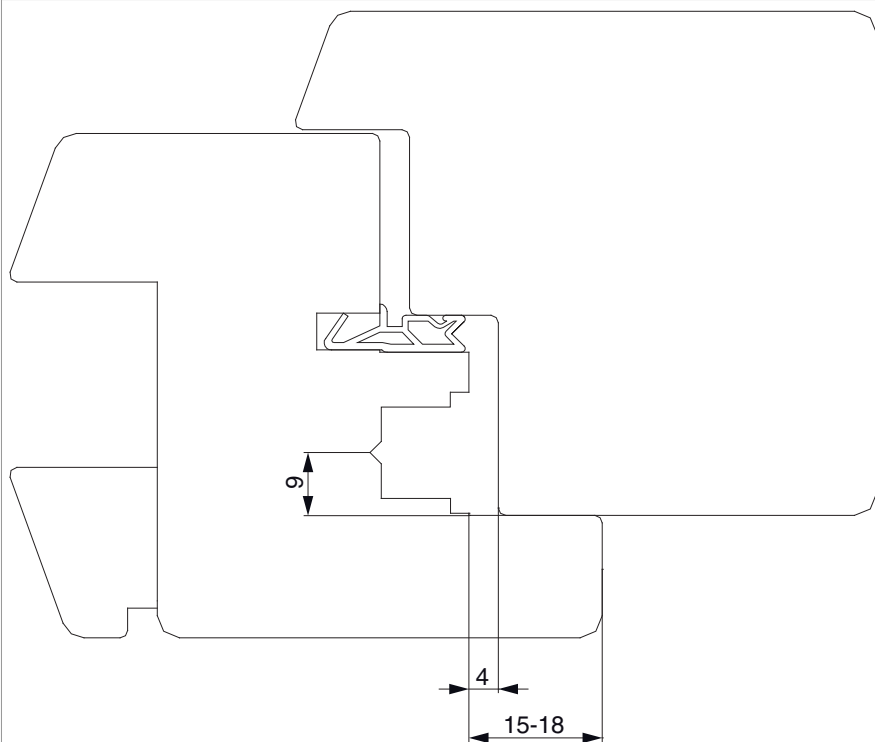

A4 scost.9 - 2 ante

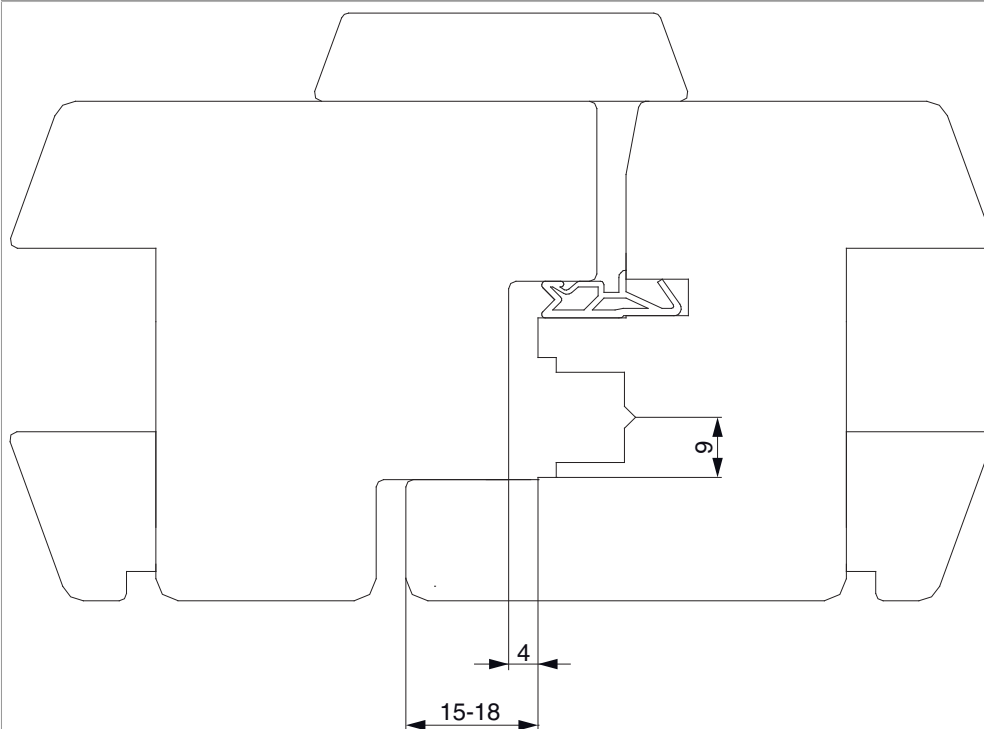



## 30545 - Scontro nottolino per A4 scost. 9 mm argento

### Posizionamento degli scontri

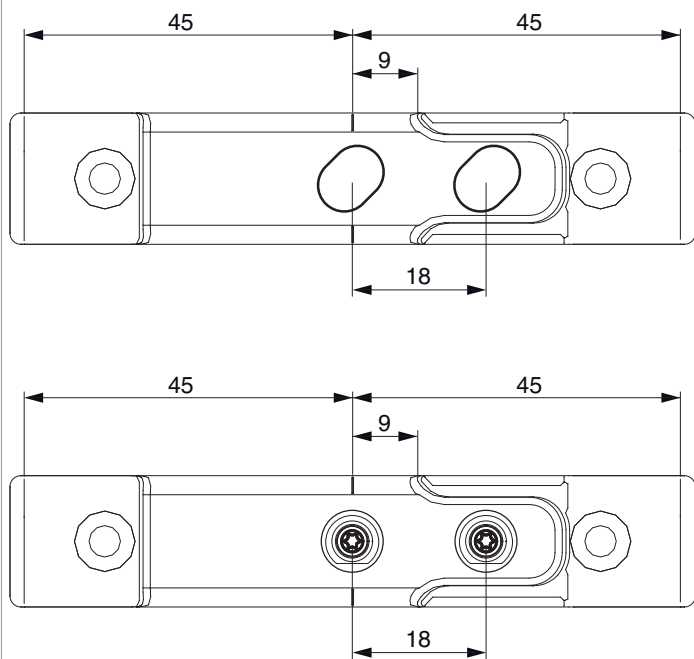

Quando si mette i scontri, si deve stare attento che il centro del nottolino e il centro dello scontro sono in linea!

### Fresata

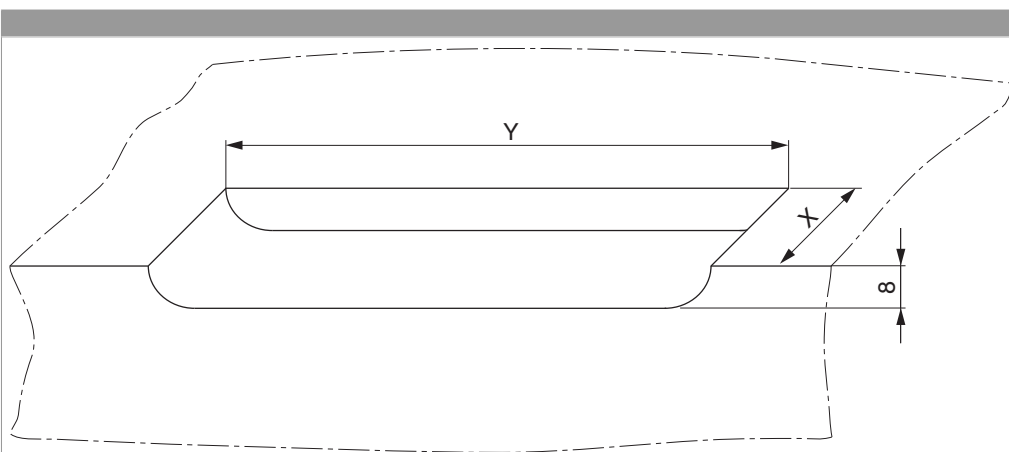

Y = lunghezza fresata  
Vedi note della tabella.



## 30545 - Scontro nottolino per A4 scost. 9 mm argento

<b>Scosta- mento</b>	<b>X</b>
scosta- mento 9 mm	18 mm
scost.13	22 mm